

# CentronicPLUS

## VC420 PLUS

es

### Instrucciones de montaje y de servicio

#### Receptor de radio empotrado

Información importante para:

• instaladores / • electricistas / • usuarios

Rogamos hacerlas llegar a quien corresponda!

El usuario debe guardar y conservar estas instrucciones.

4036 630 153 0d 19/01/2024

Becker-Antriebe GmbH  
Friedrich-Ebert-Straße 2-4  
35764 Sinn/Germany  
info@becker-antriebe.com  
www.becker-antriebe.com



**BECKER**  
for you. forever.

# Índice

Información general .....	4
Información de licencia del software de código abierto .....	5
Garantía .....	5
Indicaciones de seguridad .....	6
Uso previsto .....	7
Explicación de los indicadores y las teclas.....	8
Funciones .....	9
Conexión.....	14
Emisores Centronic compatibles .....	15
Conmutación del modo de funcionamiento .....	16
Restablecer el modo de funcionamiento .....	17
Puesta en servicio con un emisor CentronicPLUS .....	18
Explicación de los símbolos.....	18
Programar un emisor CentronicPLUS.....	19
Selección del receptor para el modo de ajuste.....	22
Modificar el sentido de giro mediante el emisor .....	23
Agregar otro emisor a la instalación .....	25
Ajustar el margen de desplazamiento.....	26
Borrar el margen de desplazamiento.....	30
Posiciones intermedias I + II .....	31
Ajuste manual de la posición de las lamas.....	33
Modo de funcionamiento Actuador de conmutación.....	34
Puesta en servicio con un emisor Centronic .....	36
Explicación de los símbolos.....	36
Programar un emisor Centronic.....	36
Modificación del sentido de giro mediante el emisor maestro.....	39
Borrado de emisores .....	40
Sobrescribir el emisor maestro .....	41
Ajustar el margen de desplazamiento con un emisor Centronic .....	43
Borrar el margen de desplazamiento con un emisor Centronic .....	45
Posiciones intermedias I + II .....	45
Modo de funcionamiento Actuador de conmutación.....	47
Funciones adicionales con CentronicPLUS / Centronic .....	48
Programación de las horas de conexión .....	48
Borrar las horas de marcha con un emisor CentronicPLUS .....	49
Borrar las horas de marcha con un emisor Centronic.....	50
Activar/desactivar las horas de marcha con un emisor CentronicPLUS .	50
Activar/desactivar las horas de marcha con un emisor Centronic .....	51
Restablecer programación de radio a los ajustes de fábrica .....	51



Gestión de desechos.....	52
Datos técnicos.....	53
¿Qué hacer en caso de...? .....	54
Declaración de conformidad UE simplificada.....	55

# Información general

El receptor de radio suministrado de fábrica transforma señales de radio en señales de mando. El receptor de radio permite controlar por radio un automatismo cableado. El receptor de radio puede ser activado con todos los emisores del programa de controles CentronicPlus y con diversos emisores del programa de controles Centronic (véase Emisores Centronic compatibles [► 15]).

Observe las presentes instrucciones de montaje y de servicio durante la instalación y el ajuste del aparato.

## Explicación de los pictogramas

	<b>CUIDADO</b>	CUIDADO indica un peligro que, en caso de no ser evitado, puede conllevar lesiones.
	<b>ATENCIÓN</b>	ATENCIÓN indica medidas para evitar daños materiales.
		Indica consejos de utilización y otras informaciones útiles.

# Información de licencia del software de código abierto

En este aparato se emplea un software libre/de código abierto. La información de licencia se adjunta al producto en la documentación de la licencia, que se puede reconocer por el siguiente símbolo:



La información de licencia del software utilizado en cada caso se puede descargar en la dirección [www.becker-antriebe.com/licenses](http://www.becker-antriebe.com/licenses).

## **Oferta por escrito para la recepción de la información de la licencia:**

Prevía solicitud, Becker-Antriebe facilitará a precio de coste la información de licencia del software utilizado en cada caso, en una memoria USB o un soporte de datos similar. Para ello, póngase en contacto con: [licenses@becker-antriebe.com](mailto:licenses@becker-antriebe.com)

## Garantía

Las modificaciones estructurales o instalaciones inadecuadas realizadas en contra de lo dispuesto en las presentes instrucciones y de cualesquiera otras indicaciones nuestras pueden causar lesiones graves, poniendo en riesgo la integridad física y la salud del usuario (p. ej., por aplastamientos), por lo que toda modificación estructural deberá efectuarse únicamente previa consulta y con nuestro consentimiento, debiéndose observar escrupulosamente todas las indicaciones que realicemos, en especial las incluidas en estas instrucciones de montaje y de servicio.

Queda prohibida la utilización de los productos para otro fin que no sea el previsto.

El fabricante del producto final y el instalador deberán asegurarse de que el empleo de nuestros productos tenga lugar de acuerdo con todas las obligaciones legales y administrativas pertinentes en relación con la fabricación del producto final, la instalación y el asesoramiento al cliente, y en particular con la normativa vigente actual en materia de compatibilidad electromagnética.

# Indicaciones de seguridad

Las siguientes indicaciones de seguridad y advertencias tienen por objeto minimizar los riesgos, así como evitar daños personales y materiales.

## Indicaciones generales

- La conexión deberá llevarse a cabo conforme a las normas de las empresas de suministro eléctrico locales, así como a las disposiciones para locales mojados y húmedos según VDE 100.
- Empleo únicamente en locales secos.
- Utilice únicamente piezas originales sin modificar del fabricante del sistema de mando.
- Observe las disposiciones específicas de su país.
- Mantenga a las personas alejadas de la zona de desplazamiento de las instalaciones.
- Si la instalación se controla por medio de uno o varios equipos, la zona de desplazamiento de la instalación deberá permanecer visible durante el funcionamiento.
- Mantenga a los niños alejados de los elementos de mando.



### Cuidado

- **Peligro de lesiones por descarga eléctrica.**
- **Las conexiones a la red de 230 V deberán encargarse a un técnico electricista.**
- **Desconecte el cable de conexión del suministro de corriente antes de proceder al montaje.**
- **Para la conexión de cables de mando únicamente deben emplearse tipos de cable con la suficiente rigidez dieléctrica.**

## Uso previsto

El receptor de radio descrito en las presentes instrucciones debe emplearse exclusivamente para controlar instalaciones de persianas, toldos, venecianas y alumbrado.

No está permitido instalar varios aparatos Centronic/CentronicPLUS en la misma caja de conexiones.

- Tenga en cuenta que está prohibido utilizar equipos radioeléctricos en lugares especialmente sensibles a las interferencias radioeléctricas, como hospitales y aeropuertos.
- El uso del mando a distancia solo está permitido en el caso de aparatos e instalaciones donde un fallo de transmisión en el emisor o en el receptor no suponga peligro alguno para personas, animales u objetos, a no ser que dicho riesgo quede cubierto por otros dispositivos de seguridad.
- El usuario no está protegido frente a los fallos provocados por otras instalaciones de transmisión a distancia y equipos terminales (como, p. ej., por equipos radioeléctricos que funcionen reglamentariamente en la misma gama de frecuencias).
- Conecte el receptor de radio sólo con equipos y sistemas autorizados por el fabricante.



- **Asegúrese de que el sistema de mando no se instala ni funciona cerca de superficies metálicas o campos magnéticos.**
- **Los equipos radioeléctricos que emiten por la misma frecuencia pueden producir interferencias en la recepción.**
- **Tenga en cuenta que el alcance de la señal de radio está limitado por el legislador y las edificaciones adyacentes.**

# Explicación de los indicadores y las teclas

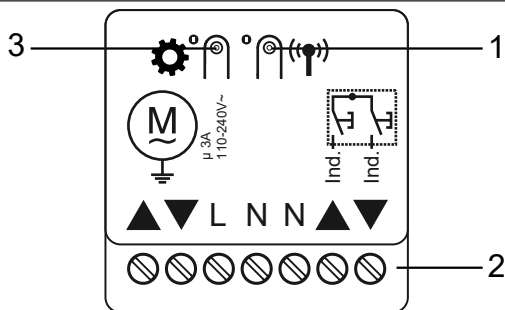

1 Tecla de programación

2 Bornes de conexión

3 Tecla de modo

Persiana (ajuste de fábrica)



1 vez

Protección solar



2 veces

Veneciana



3 veces















Actuador de conmutación



4 veces











# Funciones

Explicación de los símbolos	
	Subida/Entrada
	Bajada/Salida
	Subida/Entrada bloqueada
	Bajada/Salida bloqueada
 O bien 	Centronic: el automatismo se para al soltar la tecla de marcha respectiva
	Centronic PLUS: el automatismo se para 5 s después de presionar la tecla de marcha respectiva
	Viento
	Valor umbral de viento
	Sol
	Valor umbral de sol
	Lluvia
	Sin lluvia
	Pérdida del sensor
	Posición intermedia I
	Posición intermedia II



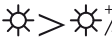
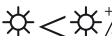

## Modo persiana

Al pulsar una tecla de marcha, la persiana se desplaza a la posición final ajustada.

	Tiempo de retardo	Reacción
<b>Comportamiento con viento</b>		
		▼
	15 min.	Automático
		
<b>El receptor se repliega en caso de lluvia</b>		
		▲
	15 min.	Automático
<b>El receptor no reacciona en caso de lluvia</b>		
		Automático
		Automático
<b>El receptor se despliega en caso de lluvia</b>		
		▼
	15 min.	Automático
<b>Automático</b>		
	3 min.	▼*
	15 min.	▲



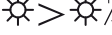













## Modo toldo

Al pulsar una tecla de marcha, el toldo se desplaza a la posición final ajustada.

	Tiempo de re-tardo	Reacción
<b>Comportamiento con viento</b>		
		
	15 min.	Automático
	60 min.	
<b>El receptor se repliega en caso de lluvia</b>		
		
	15 min.	Automático
<b>El receptor no reacciona en caso de lluvia</b>		
		Automático
		Automático
<b>El receptor se despliega en caso de lluvia</b>		
		
	15 min.	Automático
<b>Modo invierno</b>		
<b>Automático</b>		
	3 min.	
	15 min.	

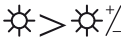
## Modo veneciana

En el modo veneciana se memoriza también la orientación actual de las lamas, además de las posiciones intermedias I + II. Al desplazar la veneciana a la respectiva posición intermedia se ajusta la orientación memorizada.

	Tiempo de re- tardo	Reacción
<b>Comportamiento con viento</b>		
		
	15 min.	Automático
	60 min.	
<b>El receptor se repliega en caso de lluvia</b>		
		
	15 min.	Automático
<b>El receptor no reacciona en caso de lluvia</b>		
		Automático
	15 min.	Automático
<b>El receptor se despliega en caso de lluvia</b>		
		
		Automático
<b>Automático</b>		
	3 min.	
	15 min.	

## Modo actuador de conmutación

El consumidor se **conecta** pulsando una tecla de marcha y se **desconecta** con la tecla STOP del emisor. En el modo actuador de conmutación, el aparato se comporta de manera diferente que en los modos de funcionamiento anteriores.

## Salidas <sup>(M)</sup>

Conecte el automatismo a las salidas del aparato. Las flechas sobre el aparato indican el sentido de marcha del automatismo.

## Entradas individuales <sup>▲ Ind.</sup><sub>▼ Ind.</sub>

Estos bornes de conexión están destinados al uso de un pulsador adicional.

Modo	Manejo	Duración	Función
Persiana / Protección solar / Veneciana	Pulsación de la tecla	> 0,5 s	Desplazamiento hasta la posición final respectiva
Persiana / Protección solar / Veneciana	Pulsación de tecla (durante la marcha)	< 0,5 s	STOP
Veneciana	Pulsación de tecla (en parado)	< 0,5 s	Régimen discontinuo
Persiana / Protección solar / Veneciana	Doble pulsación	En el plazo de 1 s	Desplazamiento hasta la posición intermedia respectiva
Actuador de conmutación	▲ Ind.	-	Secuencia ON/OFF
Actuador de conmutación	▼ Ind.	> 0,5 s	ON
Actuador de conmutación	▼ Ind.	< 0,5 s	OFF



**En el modo Actuador de conmutación se puede utilizar también un interruptor normal para el manejo.**

# Conexión



## Cuidado

- Peligro de lesiones por descarga eléctrica.
- La conexión debe ser realizada por un técnico electricista.
- El aparato solo ofrece protección del dorso de la mano, no protección contra el contacto.
- Si el receptor de radio controla más de un automatismo, estos deberán desacoplarse por medio de mandos por relé. Este desacoplamiento no es necesario en nuestros automatismos con desconexión final electrónica.
- Tenga en cuenta la corriente de conmutación del equipo.

## Atención

Asegúrese de que estén ajustadas las posiciones finales del automatismo.

1. Conecte el equipo tal y como sigue:

Para el modo de funcionamiento Persiana, Protección solar o Veneciana

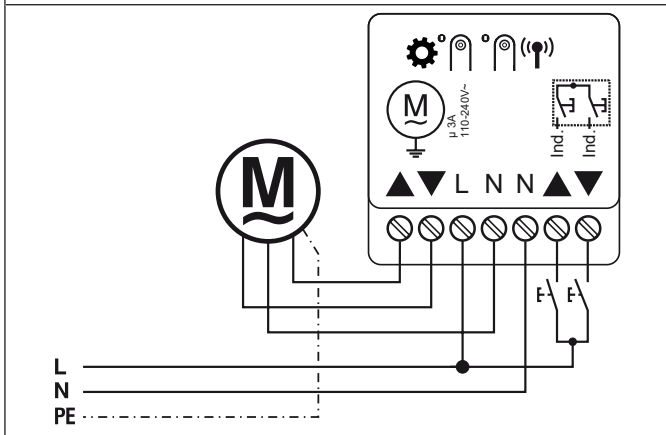

## Para el modo de funcionamiento Actuador de conmutación

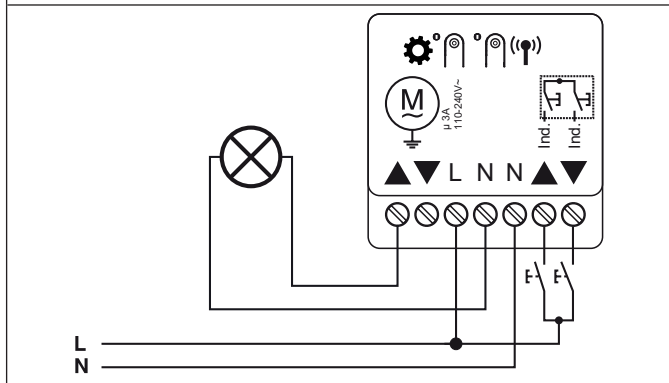

2. Al conectar la corriente el aparato emite una señal de confirmación activándose brevemente en dirección ARRIBA.
3. Ajuste el modo de funcionamiento según se explica en el capítulo Conmutación del modo de funcionamiento [► 16].
4. Programe un emisor en el receptor.

## Emisores Centronic compatibles

Todos los receptores CentronicPlus pueden utilizarse con los emisores Centronic que figuran en la tabla de compatibilidad de Centronic/CentricPlus, disponible en la dirección

**[www.becker-antriebe.com/downloads](http://www.becker-antriebe.com/downloads)**

Sin embargo, debido a la interacción de dos tecnologías de radio que generalmente son diferentes, esta combinación no dispondrá de la funcionalidad completa del sistema de radio CentronicPlus. Al utilizar emisores Centronic con receptores CentronicPlus, es posible que se reduzca el alcance en ciertas circunstancias. Un emisor Centronic no puede procesar la señal de confirmación de un receptor CentronicPlus. La funcionalidad plena de CentronicPlus solo se alcanza en combinación con emisores, receptores y sensores CentronicPlus, ya que solo entonces se establece automáticamente un sistema bidireccional inteligente.

# Conmutación del modo de funcionamiento



Al cambiar un modo de funcionamiento se borran el tiempo de funcionamiento, la orientación, las posiciones intermedias, los sentidos de giro, así como los emisores programados y los datos de instalación.



Pulsando brevemente la tecla de modo en el receptor de radio se indica el modo de funcionamiento actual mediante un parpadeo naranja del LED situado al lado.

- ▶ LED parpadea 1 vez:  
Persiana
- ▶ LED parpadea 2 veces:  
Protección solar
- ▶ LED parpadea 3 veces:  
Veneciana
- ▶ LED parpadea 4 veces:  
Actuador de conmutación



Para cambiar al siguiente modo de funcionamiento, mantenga pulsada la tecla de modo. Volviendo a presionar brevemente la tecla de modo se cambia al siguiente modo de funcionamiento, etc. Una vez seleccionado el modo de funcionamiento deseado, espere un breve instante hasta que el LED junto a la tecla de modo se encienda de color verde confirmando la programación.



## Restablecer el modo de funcionamiento



Al restablecer el modo de funcionamiento se borran el tiempo de funcionamiento, la orientación, las posiciones intermedias, los sentidos de giro, así como los emisores programados y los datos de instalación.











Mantenga presionada la tecla de modo hasta que el LED adyacente comience a parpadear en rojo y luego se encienda de color verde. Suelte la tecla en cuanto el LED se encienda de color verde.

- El modo de funcionamiento se ha restablecido y el receptor de radio conmuta al modo de programación.

# Puesta en servicio con un emisor CentronicPLUS

## Explicación de los símbolos

Explicación de los símbolos	
	Tecla <b>SUBIR/ENTRADA</b>
	Tecla <b>STOP</b>
	Tecla <b>BAJAR/SALIDA</b>
	Tecla de programación (en el emisor)
	Tecla de programación (en el receptor de radio)
	Tecla de modo (en el receptor de radio)
	Anillo LED en el emisor (solo si se utiliza un emisor CentronicPLUS. Si se utiliza un emisor Centronic, no se producirá ninguna confirmación en el emisor)
	El receptor emite una o varias señales de confirmación conmutando las salidas y encendiéndose el LED de modo
Modos de funcionamiento	
<b>Modo normal</b>	<b>Control del receptor/canal seleccionado</b>
<b>Selección de receptor</b>	<b>Selección del receptor deseado y asignación de canal</b>
<b>Modo de ajuste</b>	<b>Puesta en servicio y administración de los receptores seleccionados</b>

# Programar un emisor CentronicPLUS



## Cuidado



- Peligro de lesiones por descarga eléctrica.
- La conexión debe ser realizada por un técnico electricista.
- El aparato solo ofrece protección del dorso de la mano, no protección contra el contacto.

## Establecer el modo de programación





Asegúrese de que está seleccionado el modo de funcionamiento deseado.

**Poner el receptor de radio en el modo de programación conectando la corriente**





		<p>Conecte la corriente.</p> <ul style="list-style-type: none"><li>▷ El LED situado junto a la tecla de programación parpadea en verde y después de 3 minutos, en naranja.</li><li>▷ El receptor emite una señal de confirmación.</li></ul> <p>► El modo de programación estará activo en el receptor de radio durante 15 minutos.</p>
---	---	--







**Poner el receptor de radio en el modo de programación con la tecla de programación**

		<p>Pulse brevemente la tecla de programación en el receptor de radio.</p> <ul style="list-style-type: none"><li>▷ El LED situado junto a la tecla de programación parpadea en verde y después de 3 minutos, en naranja.</li></ul> <p>► El modo de programación estará activo en el receptor de radio durante 15 minutos.</p>
---	---	--







En los artículos nuevos de fábrica, aparatos de otra instalación o productos en los que se han restablecido los ajustes de fábrica es necesario establecer primero el modo de programación (ver Establecer el modo de programación).

		Aproxímese con el emisor al receptor a programar.
		<p>Pulse durante 3 segundos la tecla de programación dentro del periodo del modo de programación. El emisor ejecuta una rutina de búsqueda y el anillo LED muestra un cambio de color continuo. A continuación, el emisor cambia a la selección de receptor y selecciona el receptor con la mejor calidad de conexión.</p> <ul style="list-style-type: none"><li>▷ El receptor emite una señal de confirmación.</li></ul> <p>Si el receptor deseado no emite una señal de confirmación, puede conmutar con la tecla ▲ / ▼ entre los receptores al alcance hasta que el receptor deseado emita la señal de confirmación. Al pulsar la tecla ▲ durante 3 segundos, el receptor con la mejor calidad de conexión emite una señal de confirmación.</p> <ul style="list-style-type: none"><li>▷ El emisor indica el estado de asignación actual del receptor a través del anillo LED.</li></ul>
		
<b>Estado de asignación</b>		
<b>Luz amarilla:</b>		El receptor todavía no forma parte de la instalación o se encuentra en el <b>estado de suministro</b> .
<b>Luz azul:</b>		El receptor <b>no está asignado al canal</b> seleccionado.
<b>Luz verde:</b>		El receptor <b>está asignado al canal</b> seleccionado.
<b>Luz blanca:</b>		Sensor Centronic PLUS seleccionado.

<b>Luz violeta:</b>	Emisor Centronic PLUS seleccionado.
<b>Luz roja:</b>	No se ha encontrado ningún receptor.
	 <p data-bbox="394 180 926 234">Con la tecla de función, seleccione en el emisor multicanal el canal deseado.</p>
	<div style="display: flex; align-items: center;"> <div style="margin-right: 10px;"> <p data-bbox="304 307 377 343">(M) 1x</p> <p data-bbox="304 394 356 430">O bien:</p> <p data-bbox="304 452 377 489">(M) 2x</p> </div> <div style="margin-right: 10px;">  </div> <div> <p data-bbox="394 311 954 460">Pulse la tecla STOP para cambiar el estado de asignación del receptor seleccionado. Si el receptor no forma parte todavía de la instalación, se procede a agregarlo y a asignarlo al canal seleccionado.</p> <ul style="list-style-type: none"> <li data-bbox="474 489 946 605">▷ El receptor confirma la asignación del canal mediante una señal única; y mediante una señal doble, la anulación de una asignación de canal.</li> <li data-bbox="474 634 936 722">▷ El emisor confirma el nuevo estado de asignación mediante la respectiva señal luminosa.</li> </ul> <p data-bbox="415 751 931 809">▶ El receptor forma ahora parte de la instalación con la asignación de canal deseada.</p> </div> </div>
 <b>3 s</b>	 <p data-bbox="394 840 919 926">A continuación, pulse la tecla de programación durante 3 segundos para cambiar al modo normal.</p> <ul style="list-style-type: none"> <li data-bbox="415 955 705 984">▶ El anillo LED se apaga.</li> </ul>

## Selección del receptor para el modo de ajuste

		<p>Aproxímese con el emisor al receptor deseado.</p>
<p>● 3 s</p>	<p>(M) 1x</p> 	<p>Pulse la tecla de programación durante 3 segundos. El emisor ejecuta una rutina de búsqueda y el anillo LED muestra un cambio de color continuo. A continuación, el emisor cambia a la selección de receptor y selecciona el receptor con la mejor calidad de conexión.</p> <ul style="list-style-type: none"> <li>▷ El receptor emite una señal de confirmación.</li> </ul> <p>Si el receptor deseado no emite una señal de confirmación, puede conmutar con la tecla ▲ / ▼ entre los receptores al alcance hasta que el receptor deseado emita la señal de confirmación. Al pulsar la tecla ▲ durante 3 segundos, el receptor con la mejor calidad de conexión emite una señal de confirmación.</p> <ul style="list-style-type: none"> <li>▷ El emisor indica el estado de asignación actual del receptor a través del anillo LED.</li> </ul>
<p><b>Estado de asignación</b></p>		
<p><b>Luz amarilla:</b></p>	<p>El receptor todavía no forma parte de la instalación o se encuentra en el <b>estado de suministro</b>.</p>	
<p><b>Luz azul:</b></p>	<p>El receptor <b>no está asignado al canal</b> seleccionado.</p>	
<p><b>Luz verde:</b></p>	<p>El receptor <b>está asignado al canal</b> seleccionado.</p>	
<p><b>Luz blanca:</b></p>	<p>Sensor Centronic PLUS seleccionado.</p>	
<p><b>Luz violeta:</b></p>	<p>Emisor Centronic PLUS seleccionado.</p>	
<p><b>Luz roja:</b></p>	<p>No se ha encontrado ningún receptor.</p>	

		Pulse brevemente la tecla de programación para cambiar al modo de ajuste.
		<ul style="list-style-type: none"> <li>▷ El receptor emite una señal de confirmación.</li> <li>▷ El anillo LED del emisor parpadea lentamente en azul claro.</li> <li>▷ El receptor se desplaza ahora en el modo hombre muerto.</li> <li>▶ El modo de ajuste está ahora activo.</li> </ul> <p><b>i De esa forma no se puede seleccionar un receptor aún no agregado a la instalación (el anillo LED se enciende de color amarillo). Primero es necesario agregar el receptor a la instalación. Véase el capítulo Programar un emisor CentronicPLUS.</b></p>

## Modificar el sentido de giro mediante el emisor



Solo es posible modificar el sentido de giro mientras no se haya ajustado ningún margen de desplazamiento. En su caso, deberá borrarse primero el margen de desplazamiento; véase el capítulo Borrar el margen de desplazamiento [▶ 30].

## Modificación del sentido de giro con un emisor CentronicPLUS





Seleccione el receptor deseado según se indica en el capítulo Selección del receptor para el modo de ajuste [▶ 22].

Pulse la tecla ▲ o la tecla ▼.

- ▷ La parte accionada se desplaza en la dirección deseada.
- ▶ El ajuste del sentido de giro es el correcto. Vuelva a cambiar ahora al modo normal, tal y como se describe en el último paso.

Si la parte accionada se desplaza en la dirección equivocada, deberá modificarse el ajuste del sentido de giro. Proceda como se describe a continuación:

<p>●+▲+▼ 3 s</p>	<p>(M) 3x</p> 	<p>Presione en primer lugar la tecla de programación y, en el plazo de 3 segundos, presione además las teclas ▲ y ▼ durante 3 segundos.</p> <ul style="list-style-type: none"><li>▷ El receptor emite una señal de confirmación.</li><li>▷ El emisor confirma mediante la rotación de una luz roja/azul alrededor del anillo LED.</li></ul> <p>Vuelva a comprobar el ajuste del sentido de giro.</p>
<p>● 3 s</p>		<p>A continuación, pulse la tecla de programación durante 3 segundos para cambiar al modo normal.</p> <ul style="list-style-type: none"><li>▶ El anillo LED se apaga.</li></ul>







**En caso de utilizar las entradas individuales, asegúrese de que el sentido de giro coincida con el manejo inalámbrico.**



## Agregar otro emisor a la instalación



El proceso se cancela si el nuevo emisor que se va programar ya dispone de datos de la instalación. La cancelación se indica mediante destellos rojos del anillo LED. En este caso deberán restablecerse los ajustes de fábrica en el emisor (véanse las instrucciones del emisor correspondiente).

 3 s	 	<p>Pulse durante 3 segundos la tecla de programación de un emisor ya programado. El emisor ejecuta una rutina de búsqueda y el anillo LED muestra un cambio de color continuo. A continuación, el emisor cambia a la selección de receptor y selecciona el receptor con la mejor calidad de conexión.</p> <ul style="list-style-type: none"><li>▷ El receptor emite una señal de confirmación.</li></ul>
		<p>Mantenga ahora pulsada la tecla de programación de un nuevo emisor.</p> <ul style="list-style-type: none"><li>▷ Después de 5 segundos, los anillos LED de ambos emisores comienzan a rellenarse en verde.</li></ul> <p>Siga manteniendo pulsada la tecla de programación.</p> <ul style="list-style-type: none"><li>▷ Una vez añadido con éxito el nuevo emisor, ambos emisores parpadean en verde a modo de confirmación.</li><li>▶ El emisor se ha añadido correctamente.</li></ul> <p><b>i</b> Con la tecla <b>STOP</b> del emisor ya programado o soltando la tecla de programación puede interrumpirse en cualquier momento el proceso de programación.</p>







## Ajustar el margen de desplazamiento







Primero es necesario haber ajustado el margen de desplazamiento antes de que se puedan transmitir las posiciones y programar las posiciones intermedias. Como margen de desplazamiento pueden ajustarse tiempos entre 1 segundo y 10 minutos.











La modificación de la programación del margen de desplazamiento no afecta a las posiciones finales ajustadas en el automatismo.





### Ajuste del margen de desplazamiento para persiana/ toldo

	Seleccione el receptor deseado según se indica en el capítulo Selección del receptor para el modo de ajuste [► 22].
	Desplace el automatismo hasta la posición final inferior.
 +  3 s	A continuación, presione en primer lugar la tecla de programación y, en el plazo de 1 segundo, presione además la tecla ▼, y mantenga presionadas ambas teclas durante 3 segundos. <ul style="list-style-type: none"><li>▷ El receptor emite una señal de confirmación.</li><li>▷ El emisor confirma encendiéndose de color verde el tercio inferior del anillo LED.</li></ul>
 	
	A continuación, desplace el automatismo hasta la posición final superior.

	 	<p>A continuación, presione en primer lugar la tecla de programación y, en el plazo de 1 segundo, presione además la tecla ▲, y mantenga presionadas ambas teclas durante 3 segundos.</p> <ul style="list-style-type: none"> <li>▷ El receptor emite una señal de confirmación.</li> <li>▷ El emisor confirma encendiéndose de color verde el tercio superior del anillo LED.</li> </ul>
		<p>A continuación, pulse la tecla de programación durante 3 segundos para cambiar al modo normal.</p> <ul style="list-style-type: none"> <li>▶ El anillo LED se apaga.</li> <li>▶ El desplazamiento de referencia está ajustado.</li> </ul>

## Ajuste del margen de desplazamiento para veneciana

	<p>Seleccione el receptor deseado según se indica en el capítulo Selección del receptor para el modo de ajuste [► 22].</p>
	<p>Desplace el automatismo hasta la posición final inferior.</p>
	<div data-bbox="264 327 353 393" style="border: 1px solid black; padding: 2px; display: inline-block;">  </div> <div data-bbox="264 393 353 502" style="border: 1px solid black; padding: 2px; display: inline-block; margin-top: 5px;">  </div> <p>A continuación, presione en primer lugar la tecla de programación y, en el plazo de 1 segundo, presione además la tecla ▼, y mantenga presionadas ambas teclas durante 3 segundos.</p> <ul style="list-style-type: none"> <li>▷ El receptor emite una señal de confirmación.</li> <li>▷ El emisor confirma encendiéndose de color verde el tercio inferior del anillo LED.</li> </ul>
	<p>A continuación, desplace la veneciana desde la posición cerrada (en el modo de ajuste) en dirección ▲ hasta que las lamas de la veneciana estén completamente abiertas (orientación máxima).</p>
	<div data-bbox="264 822 353 888" style="border: 1px solid black; padding: 2px; display: inline-block;">  </div> <div data-bbox="264 888 353 997" style="border: 1px solid black; padding: 2px; display: inline-block; margin-top: 5px;">  </div> <p>A continuación, presione en primer lugar la tecla de programación y, en el plazo de 1 segundo, presione además la tecla ▼, y mantenga presionadas ambas teclas durante 3 segundos.</p> <ul style="list-style-type: none"> <li>▷ El receptor emite una señal de confirmación y se memoriza la orientación máxima de la veneciana.</li> <li>▷ El emisor confirma encendiéndose de color verde el tercio inferior del anillo LED.</li> </ul>
	<p>A continuación, desplace el automatismo hasta la posición final superior.</p>

	 	<p>A continuación, presione en primer lugar la tecla de programación y, en el plazo de 1 segundo, presione además la tecla ▲, y mantenga presionadas ambas teclas durante 3 segundos.</p> <ul style="list-style-type: none"> <li>▷ El receptor emite una señal de confirmación.</li> <li>▷ El emisor confirma encendiéndose de color verde el tercio superior del anillo LED.</li> </ul>
		<p>A continuación, pulse la tecla de programación durante 3 segundos para cambiar al modo normal.</p> <ul style="list-style-type: none"> <li>▶ El anillo LED se apaga.</li> <li>▶ El desplazamiento de referencia está ajustado.</li> </ul>









**Si se ajusta un margen de desplazamiento, la orden de marcha no termina de inmediato al alcanzarse la posición final respectiva. El relé correspondiente permanece conectado otros 60 segundos para garantizar que se alcance la posición final real.**

## Borrar el margen de desplazamiento



Al borrar el margen de desplazamiento se borran también las posiciones intermedias y la orientación ajustadas.





		Seleccione el receptor deseado según se indica en el capítulo Selección del receptor para el modo de ajuste [► 22].
		Desplace la parte accionada hasta una posición situada entre las posiciones finales.
 3 s	 	A continuación, presione en primer lugar la tecla de programación y, en el plazo de 1 segundo, presione además la tecla STOP, y mantenga presionadas ambas teclas durante 3 segundos. <ul style="list-style-type: none"><li>▷ El receptor emite una señal de confirmación.</li><li>▷ El emisor confirma mediante una pulsación roja del anillo LED.</li></ul> <p>► Se ha borrado el desplazamiento de referencia.</p>
 3 s		A continuación, pulse la tecla de programación durante 3 segundos para cambiar al modo normal. <ul style="list-style-type: none"><li>► El anillo LED se apaga.</li></ul>

## Posiciones intermedias I + II



Las posiciones intermedias I + II son posiciones de libre elección de la parte accionada entre las dos posiciones finales. Puede asignarse una posición intermedia a cada tecla de marcha. Antes de ajustar una posición intermedia ha de estar ajustado el margen de desplazamiento. En el modo veneciana se memoriza también la orientación actual de las lamas, además de las posiciones intermedias I + II. Al desplazar la veneciana a la respectiva posición intermedia se ajusta la orientación memorizada.

### Ajuste/modificación de la posición intermedia deseada

	Desplace la parte accionada a la posición intermedia deseada.
 O bien: 	  Presione ahora primero la tecla STOP y, en el plazo de 3 segundos, presione además la tecla de marcha deseada, y mantenga presionadas ambas teclas. <ul style="list-style-type: none"><li>▷ El receptor emite una señal de confirmación.</li><li>▷ El emisor confirma iluminándose de color azul claro el tercio superior/inferior del anillo LED.</li></ul> <ul style="list-style-type: none"><li>▶ La posición intermedia queda memorizada.</li></ul>





Si se manejan varios receptores en el mismo canal, también se puede seleccionar previamente un receptor determinado. Para ello, seleccione previamente el receptor deseado según se indica en el capítulo Selección del receptor para el modo de ajuste [► 22].

## Desplazamiento hasta la posición intermedia deseada



<p><b>2 veces</b> ▲</p> <p>O bien:</p> <p><b>2 veces</b> ▼</p>		<p>Pulse 2 veces en el plazo de un segundo la tecla de marcha para la posición intermedia deseada.</p> <ul style="list-style-type: none"><li>▷ El emisor confirma mediante la rotación de una luz de azul a turquesa alrededor del anillo LED.</li><li>▶ La parte accionada se desplaza a la posición intermedia asignada a la tecla de marcha.</li></ul>
--	---	---

## Borrado de la posición intermedia deseada

<p><b>2 veces</b> ▲</p> <p>O bien:</p> <p><b>2 veces</b> ▼</p>		<p>Desplace la parte accionada a la posición intermedia que desee borrar.</p>
<p>■ + ▲</p> <p>O bien:</p> <p>■ + ▼</p>	<p>(M) 2x</p>  	<p>Pulse primero la tecla STOP y, en el plazo de 3 segundos, pulse además la tecla de marcha asignada a la posición intermedia, y mantenga pulsadas ambas teclas.</p> <ul style="list-style-type: none"><li>▷ El receptor emite una señal de confirmación.</li><li>▷ El emisor confirma iluminándose de color azul claro el tercio superior/inferior del anillo LED.</li><li>▶ Se ha borrado la posición intermedia.</li></ul>



## Borrar las posiciones intermedias

 5 s	 	<p>Presione 2 veces la tecla STOP en el plazo de un segundo y manténgala pulsada durante 5 segundos.</p> <ul style="list-style-type: none"><li>▷ El receptor emite una señal de confirmación.</li><li>▷ El emisor confirma mediante una pulsación roja del anillo LED.</li></ul> <p>▶ Se han borrado las posiciones intermedias.</p>
--	--	--



## Ajuste manual de la posición de las lamas



Los ajustes únicamente se pueden realizar con un emisor manual SWCxxx PLUS.

El receptor se debe encontrar en el modo veneciana.

Asegúrese de que ya esté ajustada la orientación máxima; véase el capítulo Ajustar/modificar la orientación máxima (modo veneciana).

		<p>Pulse una de las dos teclas de marcha y manténgala pulsada hasta que las lamas hayan alcanzado la posición deseada.</p> <ul style="list-style-type: none"><li>▷ El emisor emite una señal de confirmación llenando con una luz amarilla el anillo LED, o bien vaciándolo de dicha luz.</li></ul> <p>▶ La veneciana se desplaza a la posición ajustada para las lamas.</p>
		<p>Un anillo LED iluminado con luz amarilla indica una veneciana completamente abierta.</p>



Un anillo LED no iluminado indica una veneciana completamente cerrada.

## Modo de funcionamiento Actuador de conmutación

### Conexión (salidas del automatismo)

La salida ▲ viene conmutada de fábrica. Puede cambiar el sentido de giro; véase el capítulo Modificación del sentido de giro.

Función	Manejo
Conexión	Tecla ▲ / ▼ en el emisor
Desconexión	Tecla ■ en el emisor

### Ajuste de un tiempo de funcionamiento (opcional)

En este modo de funcionamiento puede programarse un tiempo de funcionamiento en el aparato. Una vez transcurrido el tiempo ajustado, el receptor de radio se desconecta automáticamente. El tiempo se puede ajustar hasta un máx. de 10 minutos.



Seleccione el receptor deseado según se indica en Selección del receptor para el modo de ajuste [► 22].





A continuación, presione en primer lugar la tecla de programación y, en el plazo de 1 segundo, presione además la tecla ▲, y mantenga presionadas ambas teclas durante 3 segundos.



- ▷ El consumidor se conecta (ON).
- ▷ El emisor confirma encendiéndose de color verde el tercio superior del anillo LED.



Espere hasta que se haya alcanzado el tiempo de funcionamiento deseado.







		<p>Pulse ahora brevemente la tecla STOP.</p> <ul style="list-style-type: none"> <li>▷ El consumidor se desconecta (OFF).</li> <li>▷ El emisor confirma mediante una pulsación azul del anillo LED.</li> <li>▷ El emisor no emite ninguna señal de confirmación en el modo de ajuste</li> </ul> <p>► El tiempo de funcionamiento está ajustado.</p>
--	--	--

## Borrar el tiempo de funcionamiento

	<p>Seleccione el receptor deseado según se indica en Selección del receptor para el modo de ajuste [► 22].</p>
 <p>3 s</p>	 <p>A continuación, presione en primer lugar la tecla de programación y, en el plazo de 1 segundo, presione además la tecla STOP, y mantenga presionadas ambas teclas durante 3 segundos.</p> <ul style="list-style-type: none"> <li>▷ El receptor emite una señal de confirmación.</li> <li>▷ El anillo LED del emisor se ilumina con una luz roja pulsante a modo de confirmación.</li> </ul> <p>► El tiempo de funcionamiento se ha borrado.</p>

# Puesta en servicio con un emisor Centronic

## Explicación de los símbolos

Explicación de los símbolos	
	Tecla SUBIR/ENTRADA
	Tecla STOP
	Tecla BAJAR/SALIDA
	Tecla de programación (en el emisor)
	Tecla de programación (en el receptor de radio)
	Tecla de modo (en el receptor de radio)
	El receptor emite una o varias señales de confirmación conmutando las salidas y encendiéndose el LED de modo

## Programar un emisor Centronic





### Cuidado



- Peligro de lesiones por descarga eléctrica.
- La conexión debe ser realizada por un técnico electricista.
- El aparato solo ofrece protección del dorso de la mano, no protección contra el contacto.

## Activar el modo de programación en el receptor de radio

Poner el receptor de radio en el modo de programación conectando la corriente

		<p>Conecte la corriente.</p> <ul style="list-style-type: none"><li>▷ El LED junto a la tecla de programación parpadea en verde.</li><li>▶ El modo de programación estará activo en el receptor de radio durante 3 minutos.</li></ul>
---	---	--

Poner el receptor de radio en el modo de programación con la tecla de programación

		<p>Pulse brevemente la tecla de programación en el receptor de radio.</p> <ul style="list-style-type: none"><li>▷ El LED junto a la tecla de programación parpadea en verde.</li><li>▶ El modo de programación estará activo en el receptor de radio durante 3 minutos.</li></ul>
---	---	---

## Programación del emisor maestro

**i** Por "emisor maestro" se entiende el primer emisor programado en un receptor. Al contrario que los demás emisores programados, el emisor maestro permite, entre otras cosas, ajustar el margen de desplazamiento y programar o borrar otros emisores. Todos los emisores que tengan una tecla independiente de SUBIR, STOP y BAJAR, así como una tecla de programación, pueden ser emisor maestro. Si en el receptor ya está programado un emisor maestro, presione la tecla de programación del nuevo emisor maestro durante 10 segundos para borrar el emisor maestro ya programado. De manera alternativa puede utilizar el emisor maestro ya programado.

● 3 s	Ⓜ 2x	<p>Pulse durante 3 segundos la tecla de programación del emisor dentro del período del modo de programación.</p> <ul style="list-style-type: none"> <li>▷ El receptor emite una señal de confirmación.</li> </ul> <p>► Con ello ha finalizado el proceso de programación.</p>
-------	------	---

## Programación de otros emisores

**i** Aparte del emisor maestro, en el receptor de radio pueden programarse hasta 15 emisores adicionales (de ellos, máx. 3 sensores).

● 3 s	Ⓜ 1x	<p>Pulse durante 3 segundos la tecla de programación del emisor maestro programado.</p> <ul style="list-style-type: none"> <li>▷ El receptor emite una señal de confirmación.</li> </ul>
● 3 s	Ⓜ 1x	<p>Pulse ahora durante 3 segundos la tecla de programación de un nuevo emisor, aún desconocido para el receptor de radio. De este modo, se activa durante 3 minutos el modo de programación del receptor de radio para un nuevo emisor.</p> <ul style="list-style-type: none"> <li>▷ El receptor emite una señal de confirmación.</li> </ul>
● 3 s	Ⓜ 2x	<p>Ahora pulse de nuevo durante 3 segundos la tecla de programación del nuevo emisor que desee programar.</p> <ul style="list-style-type: none"> <li>▷ El receptor emite una señal de confirmación.</li> </ul> <p>► El nuevo emisor ya está programado.</p>

## Modificación del sentido de giro mediante el emisor maestro



Solo es posible modificar el sentido de giro mientras no se haya ajustado ningún margen de desplazamiento. En su caso, deberá borrarse primero el margen de desplazamiento; véase el capítulo Borrar el margen de desplazamiento con un emisor Centronic [► 45].

Pulse la tecla ▲ o la tecla ▼.

- La parte accionada se desplaza en la dirección deseada.
- El ajuste del sentido de giro es el correcto.

Si la parte accionada se desplaza en la dirección equivocada, deberá modificarse el ajuste del sentido de giro. Proceda como se describe a continuación:



3 s



Presione en primer lugar la tecla de programación del emisor y, en el plazo de 3 segundos, presione además las teclas ▲ y ▼ durante 3 segundos.

- El receptor emite una señal de confirmación.







Vuelva a comprobar el ajuste del sentido de giro.

## Borrado de emisores

### Borrar uno a uno los emisores









**El emisor maestro programado no puede ser borrado. Únicamente puede ser sobrescrito (véase Programar un emisor Centronic [▶ 37]).**

 <b>3 s</b>	 <b>1x</b>	<p>Pulse durante 3 segundos la tecla de programación del emisor maestro.</p> <ul style="list-style-type: none"><li>▷ El receptor emite una señal de confirmación.</li></ul>
 <b>3 s</b>	 <b>1x</b>	<p>Pulse ahora durante 3 segundos la tecla de programación del emisor que desee borrar.</p> <ul style="list-style-type: none"><li>▷ El receptor emite una señal de confirmación.</li></ul>
 <b>10 s</b>	 <b>2x</b>	<p>Para finalizar, pulse de nuevo durante 10 segundos la tecla de programación del emisor que desee borrar.</p> <ul style="list-style-type: none"><li>▷ El receptor emite una señal de confirmación.</li></ul> <p>▶ El emisor ha sido borrado del receptor.</p>



## Borrar todos los emisores (excepto el emisor maestro)

 3 s		Pulse durante 3 segundos la tecla de programación del emisor maestro.  ▷ El receptor emite una señal de confirmación.
 3 s		Pulse de nuevo durante 3 segundos la tecla de programación del emisor maestro.  ▷ El receptor emite una señal de confirmación.
 10 s		Pulse de nuevo durante 10 segundos la tecla de programación del emisor maestro.  ▷ El receptor emite una señal de confirmación.  ▶ Todos los emisores (excepto el emisor maestro) han sido borrados del receptor.

## Sobrescribir el emisor maestro



Existen 2 posibilidades para sobrescribir el emisor maestro:

- Poner el receptor de radio en el modo de programación conectando la corriente
- Poner el receptor de radio en el modo de programación con la tecla de programación del receptor de radio

## Poner el receptor de radio en el modo de programación conectando la corriente



Para que el nuevo emisor maestro únicamente sea programado en el receptor de radio deseado, es necesario que todos los demás receptores de radio conectados al mismo suministro de corriente no se hallen en el modo de programación. Tras la reconexión de la corriente, ejecute al efecto con el emisor de estos receptores de radio una orden de ▲, ▼ o parada, o bien presione la tecla de programación en el receptor de radio.

		Desconecte el suministro de corriente del receptor de radio.
	(M) 1x	<p>Vuelva a conectar el suministro de corriente del receptor de radio después de 10 segundos.</p> <ul style="list-style-type: none"> <li>▷ El receptor emite una señal de confirmación.</li> <li>▷ El modo de programación estará activo en el receptor durante 3 minutos.</li> </ul>
● 10 s	(M) 2x	<p>Pulse ahora durante 10 segundos la tecla de programación del nuevo emisor maestro.</p> <ul style="list-style-type: none"> <li>▷ El receptor emite una señal de confirmación.</li> <li>▶ El nuevo emisor maestro ha sido programado y el antiguo emisor maestro ha sido sobrescrito.</li> </ul>

## Poner el receptor de radio en el modo de programación con la tecla de programación del receptor de radio

		<p>Pulse brevemente la tecla de programación en el receptor de radio.</p> <ul style="list-style-type: none"> <li>▷ El automatismo tubular se sitúa durante 3 minutos en el modo de programación.</li> </ul>
● 10 s	(M) 2x	<p>Pulse ahora durante 10 segundos la tecla de programación del nuevo emisor maestro.</p> <ul style="list-style-type: none"> <li>▷ El receptor emite una señal de confirmación.</li> <li>▶ El nuevo emisor maestro ha sido programado y el antiguo emisor maestro ha sido sobrescrito.</li> </ul>

## Ajustar el margen de desplazamiento con un emisor Centronic



Primero es necesario haber ajustado el margen de desplazamiento antes de que se puedan transmitir las posiciones y programar las posiciones intermedias. Como margen de desplazamiento pueden ajustarse tiempos entre 1 segundo y 10 minutos.

La modificación de la programación del margen de desplazamiento no afecta a las posiciones finales ajustadas en el automatismo.

### Ajuste del margen de desplazamiento para persiana/toldo

		Desplace el automatismo hasta la posición final inferior.
		A continuación, presione en primer lugar la tecla de programación y, en el plazo de 1 segundo, presione además la tecla , y mantenga presionadas ambas teclas durante 3 segundos.  ▷ El receptor emite una señal de confirmación.
		A continuación, desplace el automatismo hasta la posición final superior.
		A continuación, presione en primer lugar la tecla de programación y, en el plazo de 1 segundo, presione además la tecla , y mantenga presionadas ambas teclas durante 3 segundos.  ▷ El receptor emite una señal de confirmación.  ▶ El desplazamiento de referencia está ajustado.



## Ajuste del margen de desplazamiento para veneciana

▼		Desplace el automatismo hasta la posición final inferior.
● + ▼ 3 s	Ⓜ 1x	<p>A continuación, presione en primer lugar la tecla de programación y, en el plazo de 1 segundo, presione además la tecla ▼, y mantenga presionadas ambas teclas durante 3 segundos.</p> <ul style="list-style-type: none"> <li>▷ El receptor emite una señal de confirmación.</li> </ul>
▲		A continuación, desplace la veneciana desde la posición cerrada (en el modo de ajuste) en dirección ▲ hasta que las lamas de la veneciana estén completamente abiertas (orientación máxima).
● + ▼ 3 s	Ⓜ 1x	<p>A continuación, presione en primer lugar la tecla de programación y, en el plazo de 1 segundo, presione además la tecla ▼, y mantenga presionadas ambas teclas durante 3 segundos.</p> <ul style="list-style-type: none"> <li>▷ El receptor emite una señal de confirmación y se memoriza la orientación máxima de la veneciana.</li> </ul>
▲		A continuación, desplace el automatismo hasta la posición final superior.
● + ▲ 3 s	Ⓜ 1x	<p>A continuación, presione en primer lugar la tecla de programación y, en el plazo de 1 segundo, presione además la tecla ▲, y mantenga presionadas ambas teclas durante 3 segundos.</p> <ul style="list-style-type: none"> <li>▷ El receptor emite una señal de confirmación.</li> <li>▶ El desplazamiento de referencia está ajustado.</li> </ul>

## Borrar el margen de desplazamiento con un emisor Centronic



Al borrar el margen de desplazamiento se borran también las posiciones intermedias ajustadas.

	Desplace la parte accionada hasta una posición situada entre las posiciones finales.
 10 s	 A continuación, presione en primer lugar la tecla de programación y, en el plazo de 1 segundo, presione además la tecla STOP, y mantenga presionadas ambas teclas durante 10 segundos. <ul style="list-style-type: none"><li>▷ El receptor emite una señal de confirmación.</li><li>▶ Se ha borrado el desplazamiento de referencia.</li></ul>



## Posiciones intermedias I + II





Las posiciones intermedias I + II son posiciones de libre elección de la parte accionada entre las dos posiciones finales. Puede asignarse una posición intermedia a cada tecla de marcha. Antes de ajustar una posición intermedia ha de estar ajustado el margen de desplazamiento.

En el modo veneciana se memoriza también la orientación actual de las lamas, además de las posiciones intermedias I + II. Al desplazar la veneciana a la respectiva posición intermedia se ajusta la orientación memorizada.

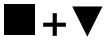

## Ajuste/modificación de la posición intermedia deseada

		Desplace la parte accionada a la posición intermedia deseada.
 O bien: 	(M) 1x	Presione ahora primero la tecla STOP y, en el plazo de 3 segundos, presione además la tecla de marcha deseada, y mantenga presionadas ambas teclas. <ul style="list-style-type: none"><li>▷ El receptor emite una señal de confirmación.</li><li>▶ La posición intermedia queda memorizada.</li></ul>



## Desplazamiento hasta la posición intermedia deseada

<b>2 veces</b>  O bien: <b>2 veces</b> 		Pulse 2 veces en el plazo de un segundo la tecla de marcha para la posición intermedia deseada. <ul style="list-style-type: none"><li>▶ La parte accionada se desplaza a la posición intermedia asignada a la tecla de marcha.</li></ul>
---	--	--

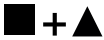
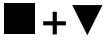
## Borrado de la posición intermedia deseada

<b>2 veces</b>  O bien: <b>2 veces</b> 		Desplace la parte accionada a la posición intermedia que desee borrar.
 O bien: 	(M) 2x	Pulse primero la tecla STOP y, en el plazo de 3 segundos, pulse además la tecla de marcha asignada a la posición intermedia, y mantenga pulsadas ambas teclas. <ul style="list-style-type: none"><li>▷ El receptor emite una señal de confirmación.</li><li>▶ Se ha borrado la posición intermedia.</li></ul>

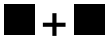
## Borrar las posiciones intermedias

 10 s		<p>Presione 2 veces la tecla STOP en el plazo de un segundo y manténgala pulsada durante 10 segundos.</p> <ul style="list-style-type: none"><li>▷ El receptor emite una señal de confirmación.</li><li>▶ Se ha borrado la posición intermedia.</li></ul>
---	---	--

## Modo de funcionamiento Actuador de conmutación



### Conexión (salidas del automatismo)

La salida ▲ viene conmutada de fábrica. Puede cambiar el sentido de giro; véase el capítulo Modificación del sentido de giro.

Función	Manejo
Conexión	Tecla ▲ / ▼ en el emisor
Desconexión	Tecla ■ en el emisor



### Ajuste de un tiempo de funcionamiento (opcional)

En este modo de funcionamiento puede programarse un tiempo de funcionamiento en el aparato. Una vez transcurrido el tiempo ajustado, el receptor de radio se desconecta automáticamente. El tiempo se puede ajustar hasta un máx. de 10 minutos.

 3 s	<p>A continuación, presione en primer lugar la tecla de programación y, en el plazo de 1 segundo, presione además la tecla ▲, y mantenga presionadas ambas teclas durante 3 segundos.</p> <ul style="list-style-type: none"><li>▷ El consumidor se conecta (ON).</li></ul>
	<p>Espere hasta que se haya alcanzado el tiempo de funcionamiento deseado.</p>

	<p>Pulse ahora brevemente la tecla STOP.</p> <ul style="list-style-type: none"> <li>▷ El consumidor se desconecta (OFF).</li> <li>▶ El tiempo de funcionamiento está ajustado.</li> </ul>
---	---

## Borrar el tiempo de funcionamiento

 +  10 s	<p>A continuación, presione en primer lugar la tecla de programación y, en el plazo de 1 segundo, presione además la tecla STOP, y mantenga presionadas ambas teclas durante 10 segundos.</p> <ul style="list-style-type: none"> <li>▷ El receptor emite una señal de confirmación.</li> <li>▶ El tiempo de funcionamiento se ha borrado.</li> </ul>
---	--



# Funciones adicionales con CentronicPLUS / Centronic

## Programación de las horas de conexión

**i** Esta función está disponible con todos los emisores CentronicPlus EasyControl; para Centronic, sin embargo, solo con los emisores "MemoControl" del programa de controles de Becker. Antes de ajustar la función de memoria deben estar ajustadas ambas posiciones finales.

Este receptor puede memorizar una hora de conexión para un desplazamiento de ▲ y otro de ▼. La orden de marcha memorizada de este modo se ejecutará automáticamente cada 24 horas si la función de memoria está activada. Las horas de marcha programadas previamente se sobrescribirán, sin importar el emisor desde el que fueron programadas.





	<p>Para programar la hora de marcha ▼, el automatismo tubular debe encontrarse en la posición final superior, y para programar la hora de marcha ▲, en la posición final inferior.</p>
	<p>Espera hasta la hora deseada en la que deba ejecutarse la orden de marcha automática.</p>
	<p>A la hora deseada, pulse la tecla de marcha correspondiente y manténgala presionada hasta que el automatismo tubular, al cabo de unos 6 segundos, se detenga brevemente y, finalmente, prosiga su marcha hasta alcanzar la posición final.</p> <p>Ahora puede soltar la tecla de marcha.</p> <ul style="list-style-type: none"> <li>▶ El receptor ha memorizado la hora actual para esta orden de marcha.</li> </ul>

## Borrar las horas de marcha con un emisor CentronicPLUS





En el proceso de borrado, se borran siempre las dos horas de marcha.

		<p>Pulse la tecla STOP durante 10 segundos.</p> <ul style="list-style-type: none"> <li>▷ El receptor emite una señal de confirmación.</li> <li>▷ El emisor confirma mediante una pulsación roja del anillo LED.</li> </ul> <p>▶ Las horas de marcha se han borrado.</p>
---	--	---

## Borrar las horas de marcha con un emisor Centronic





En el proceso de borrado se borran siempre las dos horas de marcha.

 10 s		Pulse la tecla STOP durante 10 segundos. <ul style="list-style-type: none"><li>▷ El receptor emite una señal de confirmación.</li><li>▶ Las horas de marcha se han borrado.</li></ul>
---	---	---

## Activar/desactivar las horas de marcha con un emisor CentronicPLUS



La activación y la desactivación se llevan a cabo a través de la conmutación entre control manual/automático en el emisor.

 3 s	Al pulsar la tecla STOP durante 3 segundos, se mostrará el estado actual.	
	<b>Modo automático:</b>	El anillo LED se ilumina en <b>verde</b> .
	<b>Modo manual:</b>	El anillo LED se ilumina en <b>rojo</b> .
	<b>Distintos modos:</b>	El anillo LED se ilumina en <b>amarillo</b> .
 5 s	Pulsando la tecla STOP durante 5 segundos, puede alternar entre el modo manual y el modo automático.	

## Activar/desactivar las horas de marcha con un emisor Centronic



Esta función solo está disponible con emisores "MemoControl" del programa de controles Centronic de Becker.

La activación y la desactivación de la función de memoria se llevan a cabo a través del conmutador deslizante. Tendrá validez la última conmutación realizada.

En el modo de funcionamiento "☹" este movimiento se repite cada 24 horas. Si el conmutador deslizante se encuentra en la posición "☹", no se ejecuta ninguna orden de marcha automática.

## Restablecer programación de radio a los ajustes de fábrica



Al restablecer la programación de radio se borran todos los emisores programados y datos de instalación para CentronicPlus y Centronic, así como los sensores. Se mantienen los ajustes condicionados por el modo de funcionamiento.



Mantenga presionada la tecla de programación hasta que el LED adyacente comience a parpadear en rojo y luego se encienda de color verde. Suelte la tecla en cuanto el LED se encienda de color verde.

- La programación de radio se ha restablecido y el receptor de radio cambia al modo de programación.

## Gestión de desechos



El símbolo del cubo de la basura tachado en este producto indica que este aparato no debe desecharse junto con la basura doméstica. Al final de su vida útil, este aparato debe ser entregado por separado en un punto de recogida de dispositivos eléctricos y electrónicos.

El material de embalaje deberá desecharse conforme a lo establecido por la legislación vigente.

## Datos técnicos

Tensión nominal	110-240 V CA / 50-60 Hz
Corriente de conmutación	$\mu$ 3A / 110-240 V CA
Grado de protección	IP 20
Clase de protección (con un montaje correcto)	II
Temperatura ambiente admisible	de -25 a +50 °C
Tiempo de funcionamiento persiana/ toldo	de 1 s a 10 min. (estándar: 2 min.)
Tiempo de funcionamiento veneciana	de 1 s a 10 min. (estándar: 3 min.)
Tiempo de funcionamiento actuador de conmutación	de 1 s a 10 min. (estándar: ningún tiempo de funcionamiento)
Tipo de montaje	Caja de derivación según DIN EN 49073/DIN EN 60670  Montaje superficial en su correspondiente caja de superficie
Sección máx. de cable	1,5 mm <sup>2</sup>
Máxima potencia de emisión irradiada	$\leq$ 25 mW
Frecuencia de radio	868,3 MHz
Ajustes de fábrica	Persiana
Medidas (an x al x pr):	44 x 41 x 20 mm

La cobertura máxima es de 25 m en y junto a un edificio y de 350 m en campo abierto.

## ¿Qué hacer en caso de...?

Problema	Solución
El automatismo tubular/receptor no reacciona.	Coloque pilas nuevas en el emisor.
	Coloque correctamente la(s) pila(s) en el emisor.
	Reduzca la distancia respecto al receptor.
	Programa el emisor.
El anillo LED del emisor se enciende en rojo al seleccionar el receptor para el modo de ajuste.	Compruebe la conexión.
	Reduzca la distancia respecto al receptor.
	Compruebe la conexión eléctrica del receptor.
	Ponga el receptor en el modo de programación.
El automatismo tubular se desplaza en el sentido equivocado.	Agregue el emisor a la instalación.
	Intercambie los cables ▲ y ▼ en el receptor de radio.
Las posiciones intermedias I / II se han desplazado.	Modifique el sentido de giro utilizando el emisor.
	Vuelva a ajustar el margen de desplazamiento y programe de nuevo las posiciones intermedias I / II.
El automatismo tubular no se desplaza a la hora de conexión ajustada.	Cambie de control manual a automático.
	En caso de que el conmutador deslizable ya se encuentre en ⊖ en un emisor Centronic, deberá desplazarlo a ⊕ y de nuevo a ⊖.

Problema	Solución
Las horas de conexión ajustadas se modifican.	<p>Frecuentes interrupciones de la red de 230 V CA.</p> <p>Fluctuaciones en la frecuencia de red de 50 Hz.</p> <p>Utilice un emisor del tipo "TimeControl" y ajuste en este la hora de conexión deseada.</p>
No es posible modificar el ajuste deseado.	Asegúrese de que el emisor CentronicPlus, en su caso, se encuentre en el modo de ajuste.

## Declaración de conformidad UE simplificada

La firma Becker-Antriebe GmbH declara por la presente que este equipo radioeléctrico cumple la Directiva 2014/53/UE.

El texto completo de la declaración de conformidad está disponible en la siguiente dirección de internet:

[www.becker-antriebe.com/ce](http://www.becker-antriebe.com/ce)



Reservado el derecho de efectuar modificaciones técnicas.



**BECKER**  
for you. forever.